

AMBIANCE



FUNZIONALE
SANITARIO INTELLIGENTE
Instructivo técnico

CONTENIDO

1. INSTALACIÓN

1.1 Instrucciones de seguridad	4
1.2 Especificaciones técnicas	6
1.3 Lista de componentes y materiales	8
1.4 Dimensiones del producto	9
1.5 Identificación de las partes	10
1.6 Instalación de la pieza de cerámica	12
1.7 Puesta a punto del producto	16
1.8 Instalación del control remoto	18
1.9 Funciones del control remoto	19
1.9.1 Limpieza posterior / frontal	20
1.9.2 Operación de secado	20
1.9.3 Masaje	21
1.9.4 Ajuste de la posición de la boquilla de aspersión	21
1.9.5 Ajuste de la presión del agua	21
1.9.6 Modo ahorrador de energía	22
1.9.7 Descarga total	23
1.9.8 Limpieza de la boquilla	23

1.9.9 Desodorización automática	23
1.9.10 Ajuste de temperatura	24
1.9.11 Función automática	25
1.9.12 Programar la función de limpieza automática posterior	26
1.9.13 Programar la función de limpieza automática fronta	27
1.9.14 Programar la función de limpieza posterior y frontal automática	28
1.9.15 Botón combinación	29
2. MANTENIMIENTO	
2.1. Cuidados de la unidad principal y mantenimiento	30
2.2 Cuidado y mantenimiento de la boquilla del bidét	30
3. SOLUCIÓN DE PROBLEMAS DE EMERGENCIA	
3.1 Cortes de energía	31
3.2 Cortes de suministro de agua	31
3.3 Operación sin control remoto	31
3.4. Cuando el producto no ha sido utilizado durante mucho tiempo	32
4. OTROS	
4.1 Descripción del panel y las teclas de función	33
4.2 Guía de solución de problemas	34
4.3 Garantía	36

1. INSTALACIÓN

Por favor lea el manual de instrucciones cuidadosamente antes de la instalación y mantenga esta manual disponible para su futuro referencia y el mantenimiento del producto. Realizar cualquier operación sin leer este manual de instrucciones puede causar accidentes y daños a su propiedad.

1.1. INSTRUCCIONES DE SEGURIDAD.



ADVERTENCIA

Este símbolo indica que no seguir las instrucciones puede causar accidentes serios o fatales.

SÍMBOLO

INDICACIÓN



Actividades Prohibidas.



Actividades Mandatorios.



Nunca desarme, repare o modifique este producto usted mismo, hacerlo puede causar un incendio o descarga eléctrica.

No limpie la unidad principal o el suministro de energía con agua o detergentes, hacerlo puede causar un incendio o descarga eléctrica.

No manipule el cable de suministro con manos húmeda, hacerlo puede causar una descarga eléctrica.

Mantenga fuego y humo alejados de este producto, de otra forma puede causar un incendio.

Si el cable de suministro está dañado debe ser reemplazado por el fabricante ó servicio autorizado para evitar accidentes.

Está prohibido el uso de extensiones eléctricas o suministros (tomas) eléctricos mal instalados, hacerlo puede causar un incendio o descarga eléctrica.

Este producto es un aparato eléctrico. Debe instalarse alejado de contacto directo con el agua.

No derrame orina u otros líquidos sobre él.

No bloquee la salida del secador ni ponga su mano sobre ella, hacerlo puede causar quemaduras, un incendio o una descarga eléctrica.

No instale el producto sobre sus laterales o al revés. Hacerlo puede causar un incendio o quemaduras.



No instale este producto en lugares húmedos como un baño de vapor. Este producto debe conectarse a un suministro de energía debidamente conectado a tierra.

Asegúrese que el toma eléctrico se ajuste debidamente a los estándares nacionales.

Este producto debe conectarse a un suministro de energía de 110/220 V a 50 hz solamente. La carga eléctrica son 10A.

El toma de energía debe tener un interruptor de falla a tierra o un sistema de protección de fugas eléctricas (ajustado a fugas bajo 15mA).

Asegúrese que está usando durante la instalación los componentes suministrados con este producto para evitar fugas de agua, incendios o descargas eléctricas.

Se recomienda utilizar tomas de energía a prueba de agua.

Cuando traslade el producto de un ambiente frío y húmedo a temperatura ambiente, espere 2 horas antes de conectar el producto hasta que el agua de condensación se evapore; Hacer esto puede prevenir el producto de entrar en corto circuito.



Durante una tormenta eléctrica, es recomendable desconectar el cable de alimentación eléctrica.

No utilice el producto en lugares donde estará en contacto directo con agua en grandes cantidades.

No opere el producto si líquidos se han regado sobre el mismo.

Desconecte del suministro de energía.

No se pare sobre la pieza cerámica, el asiento, la cubierta o la unidad principal.

Solo suministre agua potable o de la llave; de otra forma puede causar manchado en las superficies.

Está prohibido instalar el producto con exposición directa al sol.

Este producto está equipado con una cubierta de cierre suave. Presionarla para que baje rápidamente puede dañar el amortiguador de cierre lento.

No conecte el suministro de agua del sanitario a un calentador. Asegúrese que el suministro de agua tiene una temperatura entre los 0-35°C.

No se apoye/recueste sobre la cubierta del asiento mientras lo utiliza para evitar dañarlo.

Si el producto no trabaja de forma adecuada o presenta un símbolo de advertencia, por favor detenga inmediatamente su uso, corte el suministro eléctrico y llame a servicio autorizado.



Asegúrese que la alimentación eléctrica está desconectada y el suministro de agua está cerrado durante la instalación o desarmado del producto.

Cuando la temperatura de la habitación está bajo los 0°C, por favor seque el exterior del tanque para evitar congelamiento.

Se recomienda supervisar el uso de este producto cuando es utilizado por niños, ancianos o personas con discapacidades hasta que alguien responsable pos su seguridad les dé el entrenamiento e instrucciones necesarias.

Siendo este un aparato eléctrico, se recomienda que personas con problemas cardíacos lo utilicen con cuidado.

La temperatura del baño debe estar sobre los 0°C para prevenir daños en el sanitario debidos a congelamiento.

1.2 ESPECIFICACIONES TÉCNICAS.

UNIDAD PRINCIPAL	Voltaje	AC 110/220V
	Potencia	1105W
	Potencia Máxima	1635W
	Presión del suministro de agua	Min: 10 PSI Max: 80 PSI
	Longitud cable suministro eléctrico	1,8 m
SANITARIO	Volumen de descarga	6/4.lpf
	Modo de descarga	Sifón Jet.
	Distancia de instalación (canal de descarga del sanitario)	305/400 mm
	Paso de bola nominal	88 mm
	Dirección de la descarga	Descarga a piso.
DISPOSITIVO DE LIMPIEZA	Consumo potencia calefacción agua	1600 W
	Selección temperatura del agua	6 niveles de temperatura.
	Modos de limpieza	Limpieza y Masaje Posterior, Limpieza frontal (para damas).
	Niveles de ajuste del spray	5 niveles de ajuste.
	Protección de sobrepresión de agua	Estabilizador de presión, alivio de sobrepresión.
	Dispositivos de soporte	Válvula de entrada: Sistema anti-retorno, Sistema anti-sifónico, sistema de filtrado de agua. Sistema de limpieza automática de la boquilla del spray.
	Dispositivos de seguridad	Sensor de temperatura (termóstato bimetálico y fusible de temperatura), conexión a tierra, protección de fugas.

DISPOSITIVO DE SECADO	Consumo potencia calefacción agua	250 W
	Selección temperatura del Aire	6 niveles de temperatura.
	Velocidad del aire caliente	Sobre 4 m/s
DESODO-RIZADO	Sistema activo	Carbón activado o absorción fotocatalítica.
CALEFACCIÓN DEL ASIENTO	Calentador de asiento	50 W
	Selección temperatura superficial	6 niveles de temperatura.
	Sistemas de seguridad	La temperatura del asiento bajará automáticamente a nivel 10 después de 10 minutos de calentamiento. Sensor de temperatura y de presencia en el asiento.
SISTEMAS DE APOYO	Iluminación nocturna	Sistema inteligente.

1.3 LISTA DE COMPONENTES Y MATERIALES

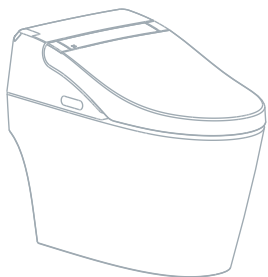

Unidad principal

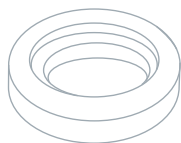

Anillo de cera

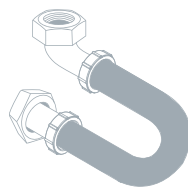

Tubo de suministro

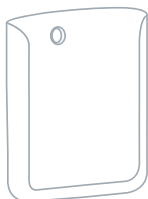

Soporte control remoto



Control remoto

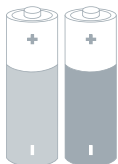

Baterías



Chazo



Tornillo



Plantilla de instalación



Manual de instalación
y garantía

1.4 DIMENSIONES DEL PRODUCTO

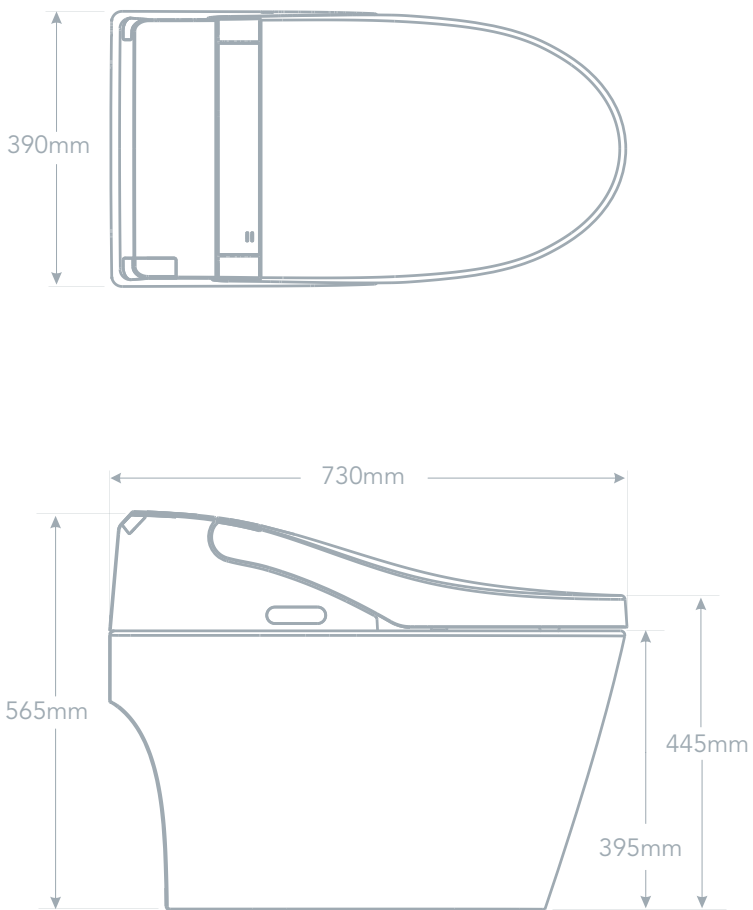

Las dimensiones aquí presentadas son nominales y solamente utilizadas para referencia.

1.5 IDENTIFICACIÓN DE LAS PARTES



1 Paragolpes.

2 Tapa.

3 Botón para descarga total.

4 Botón para descarga parcial.

5 Sensor de proximidad.

6 Ventana de desodorización.

7 Botón de liberación de unidad principal.

8 Sensor control remoto.

9 Asiento.

10 Indicadores de encendido y poder.

11 Botón de encendido.

12 Descarga de agua.

13 Boquilla Automática.

14 Sanitario cerámico.

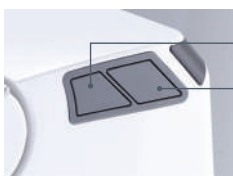

- 4. Botón para descarga total.
- 3. Botón para descarga parcial.

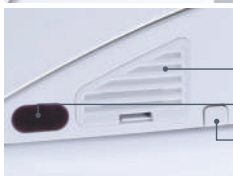

- 6. Ventana de desodorización.
- 7. Ventana sensor del control remoto.
- 8. Botón unidad principal de desensamblable.

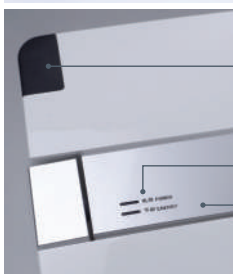

- 10. Ventana sensor de movimiento y control remoto.

- Indicador de encendido.
- Indicador de energía.



11.

- A. Botón de encendido.
- B. Botón de descarga.
- C. Botón de secado.
- D. Botón de limpieza frontal.
- E. Botón de limpieza trasera.

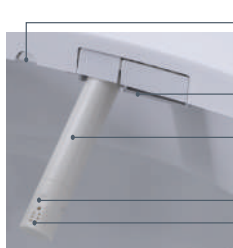

- 12. descarga de agua.
- 13. A. Dispositivo de secado.
- B. Boquilla atomizadora.
- C. Limpieza trasera.
- D. Limpieza frontal.

1.6 INSTALACIÓN DE LA PIEZA DE CERÁMICA

1. Instalación de la válvula de suministro.

- Trace la línea de centro del canal de desagüe en el piso terminado como muestra la figura. Localice la válvula de suministro como muestra la imagen. Verifique la distancia del desagüe a la pared.

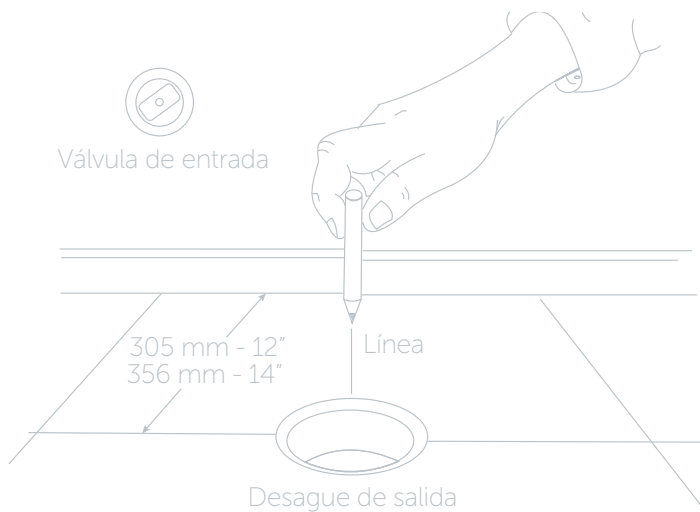

2. Plantilla de instalación.

- Alinee la plantilla con la línea de centro del desagüe.
- Dibuje el contorno de instalación de acuerdo a la plantilla.
- Marque la posición de los pernos de fijación.

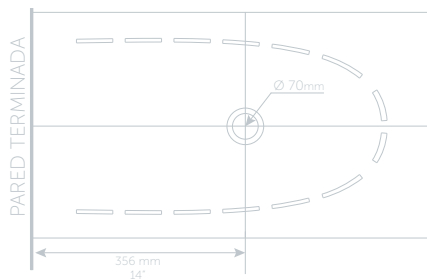
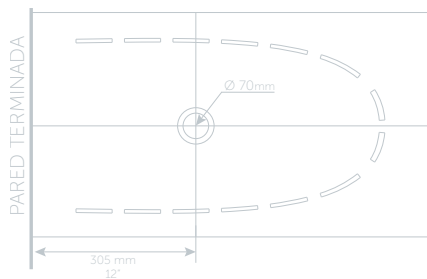

3. Instalación de la pieza cerámica

- Instale el anillo de cera en el desagüe.
- Instale la pieza cerámica en posición correcta de acuerdo al contorno de la línea; asegúrese de hacer coincidir el canal de descarga con el desagüe en el piso terminado.



Importante:

El sanitario es pesado, suba la tapa y levántelo con la ayuda de otra persona.

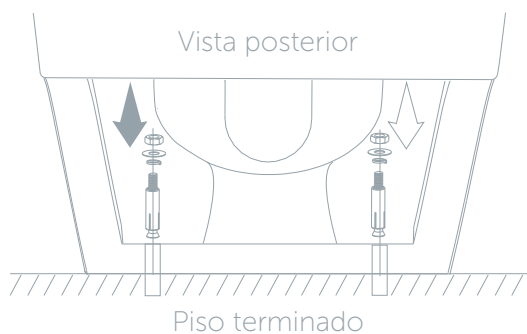

Nota:

Se recomienda instalar la pieza cerámica utilizando los pernos de fijación a piso. Esto hace el producto más estable y permite evitar el daño del mismo o accidentes debidos a mal uso (pararse sobre el sanitario).

4. Aplicación de la silicona

- Aplique una línea de silicona anti-hongos por todo el contorno del sanitario y ubíquelo en posición de uso. Retire el exceso de silicona utilizando el dedo.



Nota:

Limpie la salida de agua, el sifón y desagüe, verifique que la pieza sanitaria coincida perfectamente entre el sifón y el desagüe en el piso terminado.

5. Instalación de la manguera de suministro.

- Conecte la válvula de suministro de agua con la válvula de entrada del sanitario utilizando una nueva manguera de abasto.

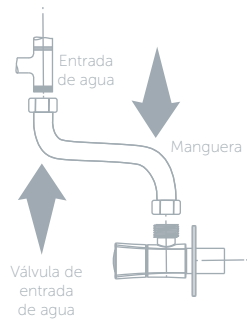
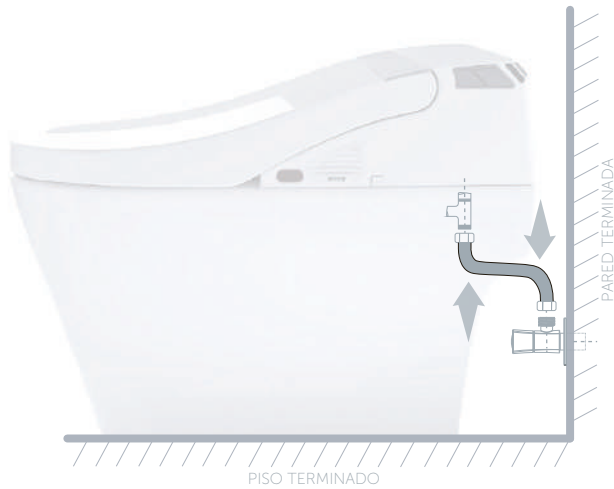

1.7 PUESTA A PUNTO DEL PRODUCTO

1. Abra la válvula de suministro

- Compruebe la conexión de rosca, asegúrese de que no hayan fugas.



2. Prepare el suministro de energía

- Conecte el toma en el suministro de energía y presione el switch de protección.
- La luz indicadora del toma debe encenderse indicando que hay poder.

Nota:

Antes de usar el producto, presione el botón de prueba de fugas eléctricas. El switch de protección debe saltar indicando que la protección funciona normalmente.

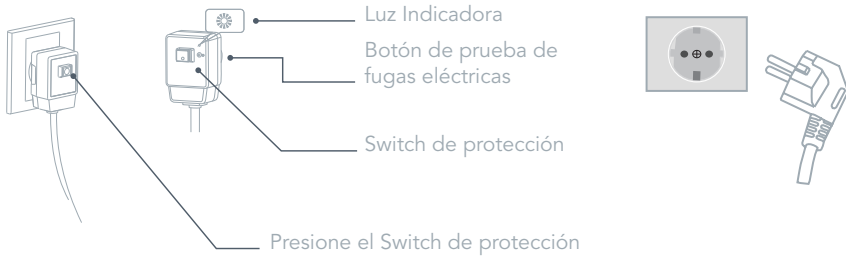

3. Auto-Inspección

- Debe escucharse un primer "click" proveniente de la unidad principal. Los indicadores de poder deben parpadear. El indicador de poder debe encenderse y el de bajo consumo apagarse y el auto diagnóstico comienza automáticamente.
- Debe escucharse un segundo "click" proveniente de la unidad principal, indicando el final de la auto inspección. El indicador de poder debe encenderse y el de bajo consumo mantenerse apagado.
- El producto está listo para operación. Comience a utilizar el producto normalmente.

1.8 INSTALACIÓN DEL CONTROL REMOTO

Instalación del porta control remoto

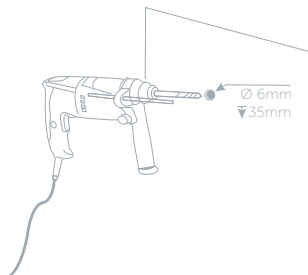

1. Con un taladro manual, perfora un agujero en la pared terminada de 6 mm de diámetro con una profundidad de 35 mm. Verifique que el porta control remoto quede correctamente ubicado en la pared terminada.



2. Retire el adhesivo que está al respaldo.

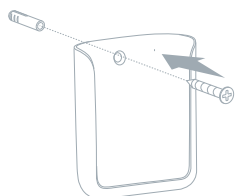

3. Inserte los chazos en la pared, ubique el porta control remoto en posición. Asegure el porta control con un tornillo. Apriete sin excederse.



4. Instale las baterías. ubique le control en el portador.



Aviso:

Por favor, no instalar y usar el producto en lugares húmedos, como baños de vapor, y jamás colocar en espacios donde se moje fácilmente.

1.9 FUNCIONES DEL CONTROL REMOTO

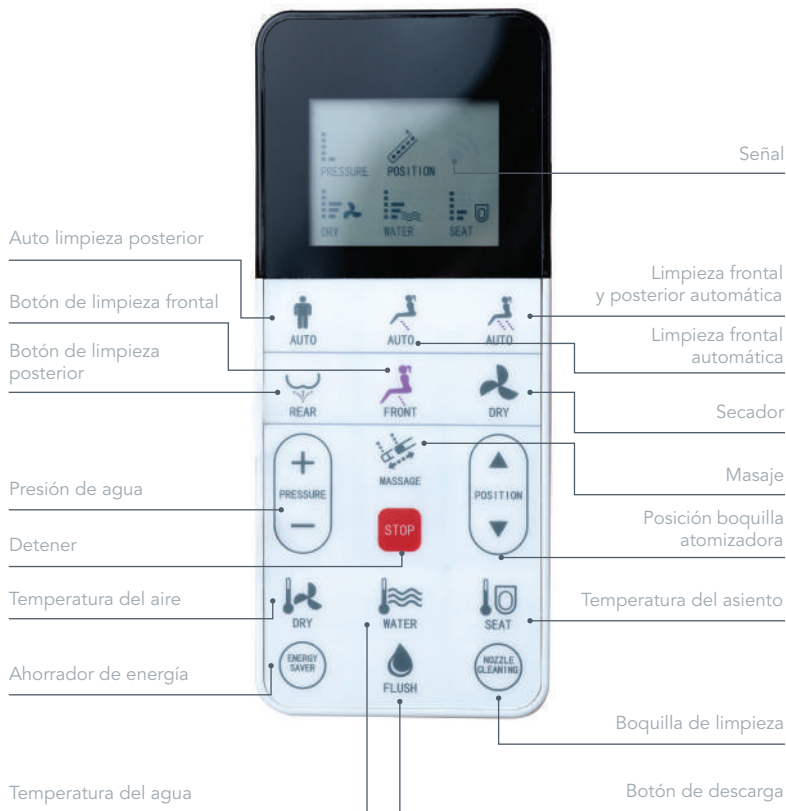

1.9.1 LIMPIEZA POSTERIOR / FRONTAL

Presione el botón para limpieza posterior o limpieza frontal (REAR / FRONT). El agua sale de la varita para limpiar la porción posterior o frontal del cuerpo. El sistema para automáticamente después de un ciclo de limpieza. Si se presiona el botón (STOP) cuando se está usando, la función parará inmediatamente.

1.9.2 OPERACIÓN DE SECADO

Al Presionar el botón de Secado (DRY), un viento tibio sale de la varita para secar. Después de un ciclo de secado o si el usuario se retira del asiento, este automáticamente se detendrá.

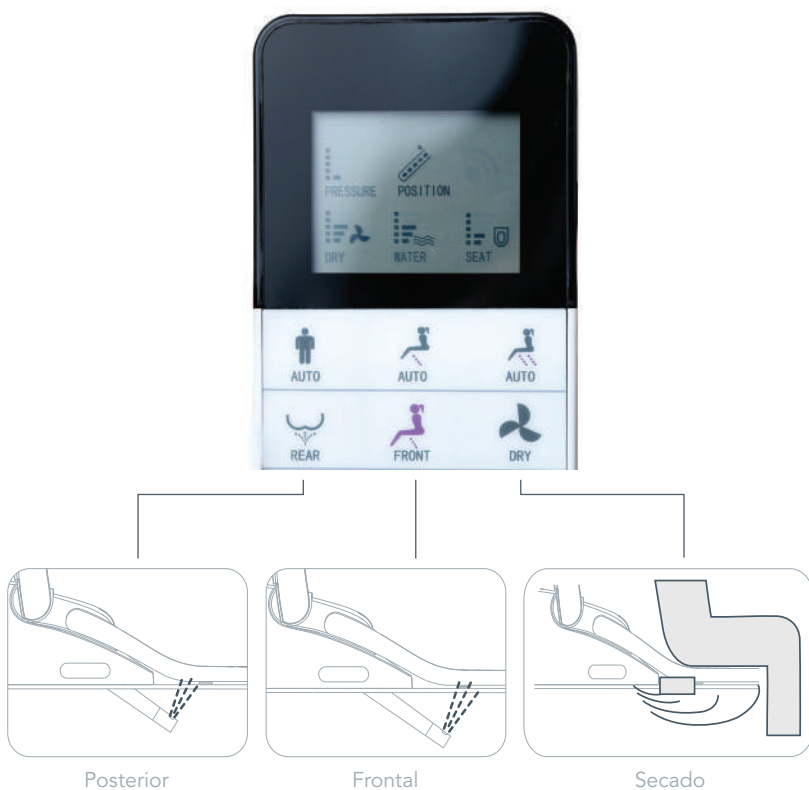

1.9.3 MASAJE

Presione el botón (MASSAGE) para activar la función de masaje, el inyector se mueve de adelante hacia atrás para extender el alcance de la limpieza; Presione el botón (MASSAGE) de nuevo para parar la función.

1.9.4 AJUSTE DE LA POSICIÓN DE LA BOQUILLA DE ASPERSIÓN

Durante la función de limpieza posterior o limpieza frontal, presione el (<) o (>) en el botón (POSITION) para mover la posición de la boquilla hacia adelante y hacia atrás ajustándola en 5 posiciones.

1.9.5 AJUSTE DE LA PRESIÓN DEL AGUA

Durante la función de limpieza posterior o limpieza frontal, presione (+) o (-) en el botón de (PRESSURE), para ajustar la presión de agua en la limpieza posterior o frontal.

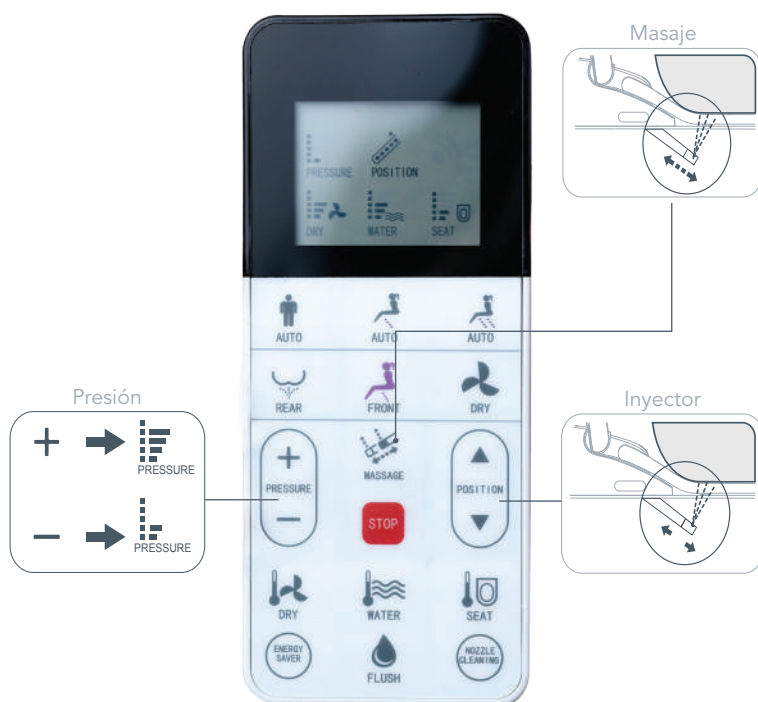

1.9.6 MODO AHORRADOR DE ENERGÍA

Presione el botón (ENERGY SAVER), la pantalla LCD mostrará la figura de ahorro de energía. Se mostrarán 3 opciones de ahorro de energía, como 3-6-9 y apagado (OFF), los cuales pueden seleccionarse de acuerdo a las necesidades. Ejemplo: el usuario puede seleccionar desde las 9:00 hasta las 15:00 como ahorro de energía, de acuerdo a la siguiente operación:

1. Presione el botón (ENERGY SAVER), la pantalla muestra el icono de ahorrador de energía.

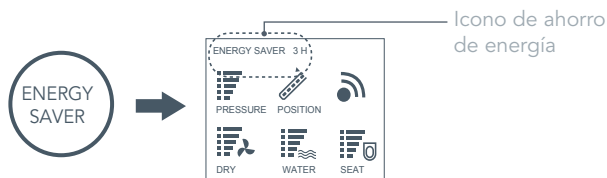

2. Presione el botón de (ENERGY SAVER) de nuevo, en la pantalla de LCD el icono de ahorrador de energía desaparecerá después de 3 segundos; la programación ha sido un éxito. El sanitario entra en modo ahorrador de energía desde las 9:00 hasta las 15:00 de cada día. Durante este periodo, la luz de poder estará apagada, y la luz del ahorrador de energía estará encendida. El sanitario volverá al modo de operación normal después del tiempo de ahorro de energía.

Luz de ahorro de energía encendida

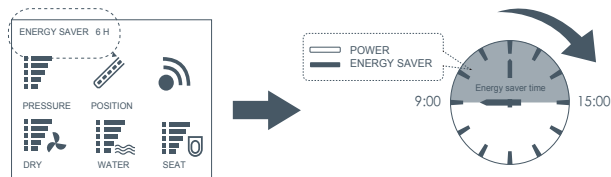

El sanitario entra en modo ahorro de energía desde las 9:00 a 15:00

3. Cancelar la programación del ahorrador de energía: Presione el botón (ENERGY SAVER) continuamente hasta que esta función sea cancelada (nada se muestra en la pantalla).

Ahorro de energía:

El sanitario estará bajo el modo de ahorro de energía automáticamente después de programarlo. Bajo el modo de ahorro de energía, la temperatura del asiento esta en el estado de baja temperatura (Primer nivel) para ahorrar energía.

Nota:

Si el usuario se sienta en el sanitario, el modo de ahorrador de energía se pausa, y entra en modo de función, el asiento empieza a calentarse inmediatamente (bajo la circunstancia de la temperatura de apertura del asiento) El modo de ahorrador de energía vuelve después que el usuario se retira.

cuando el modo de energía es programado, el icono desaparece automáticamente, el cual es la programación normal.

1.9.7 DESCARGA TOTAL

(solamente para el sanitario con función de auto vaciado)

Presione el botón de (Flush) para activar la descarga total.



1.9.8 LIMPIEZA DE LA BOQUILLA

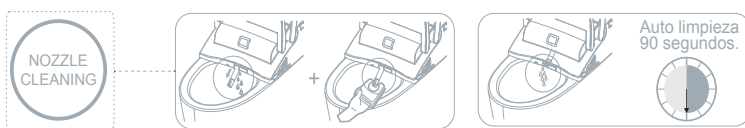

Auto limpieza del inyector presionando una vez:

Presione el botón (Nozzle cleaning), el inyector se limpia el mismo por un momento y se mueve a la posición frontal (no spray). Las personas pueden continuar limpiando el inyector manualmente.

Auto limpieza del inyector manteniendo presionado:

Mantenga presionado el botón (Nozzle cleaning), el spray no se moverá hacia adelante y el inyector se limpiará así mismo por 90 segundos.

1.9.9 DESODORIZACIÓN AUTOMÁTICA

(Solamente para el sanitario con la función de auto desodorización)

Observación:

la función de desodorización empieza a trabajar automáticamente el usuario se sienta en el asiento y para automáticamente 3 segundos después de que el usuario sale del asiento. Cuando seca, la función de desodorización automática se detiene.

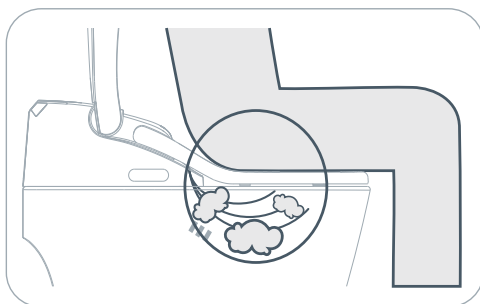

1.9.10 AJUSTE DE TEMPERATURA

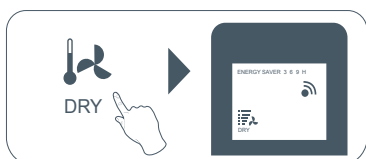

Ajuste de temperatura de secado:

Presione el botón de (DRY) para ajustar la temperatura de secado. la pantalla LCD muestra de 1 a 5 líneas eso significa nivel 1 al 5. Cuando no muestra nada significa temperatura normal. para ajustar nivel por el ciclo de arriba o abajo.

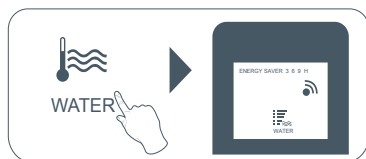

Ajuste de temperatura del agua:

Presione el botón (WATER) para ajustar la temperatura para limpieza posterior o frontal. La LCD muestra de 1 a 5 líneas significa nivel 1 a 5. Cuando no muestra nada significa temperatura normal. Para ajustar el nivel por ciclo de arriba o abajo.

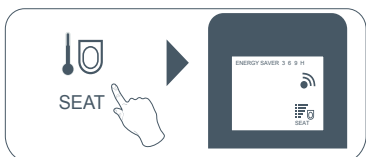

Ajuste de la temperatura de la silla:

Presione el botón (SEAT) para ajustar la temperatura de la silla. La LCD muestra de 1 a 5 líneas lo que significa de 1 a 5 niveles. Cuando no muestra nada significa temperatura normal. Para ajustar el nivel por ciclo de arriba o abajo.

1.9.11 FUNCIÓN AUTOMÁTICA

(solamente para el sanitario con función de auto vaciado)

El funcionamiento automático del producto puede realizarse mediante la selección de cualquiera de los 3 botones (AUTO). El usuario puede pre ajustar la mejor posición del inyector, presión del agua, y guardar el ajuste. La Función completamente automática se activará presionando el botón de la función deseada relacionada.



Auto limpieza posterior ▶ Limpieza posterior 90 s ▶ Secado 180 s ▶ Parada automática



Auto limpieza frontal ▶ Limpieza frontal 90 s ▶ Secado 180 s ▶ Parada automática



Auto limpieza posterior y frontal ▶ limpieza posterior 90 s ▶ limpieza frontal 90 s ▶ Secado 180 s ▶ Parada automática

1.9.12 PROGRAMAR LA FUNCIÓN DE LIMPIEZA AUTOMÁTICA POSTERIOR

El ajuste predeterminado de la función automática es: presión del agua en nivel 3, la posición del inyector en nivel 3, temperatura del agua, temperatura del viento y temperatura de la silla en nivel 3, la función de masaje estará en el estado de apagado.

El usuario puede reorganizar basado en sus preferencias personales.

1. Ajustar la presión del agua, la posición del inyector, temperatura por botón de función debajo del círculo gris y del abrir / cerrar en función de masaje.



Ejemplo:

la posición del inyector está en nivel 2, y la función del masaje abierta; la presión del agua está en nivel 4; la temperatura del agua está en nivel 2, mientras el nivel de secado y la temperatura de la silla están en nivel 1.

2. Después que la organización está completa, presione el botón de limpieza posterior automática por 3 segundos para guardar el ajuste.
3. Después de los pasos de arriba presione rápido () después cuando se use, la pantalla LCD muestra los ajustes previos guardados del nivel de limpieza posterior, el nivel de temperatura y estado de masaje. Para este momento, el sanitario realizará limpieza trasera 90 segundos y luego secado en 180 segundos automáticamente sin presionar otros botones.
4. Durante la limpieza posterior automática, el usuario todavía puede cambiar el nivel, el estado de masaje y la temperatura y presiona el botón (REAR) por 3 segundos para guardar los nuevos ajustes.

1.9.13 PROGRAMAR LA FUNCIÓN DE LIMPIEZA AUTOMÁTICA FRONTAL

1. Presione el botón del ajuste de la posición del inyector spray para una posición óptima; Presione (+), (-) para ajustar la presión del agua, ajustar el nivel de temperatura y la función de masaje abrir / cerrar.
2. Presione el icono central (👤) botón de limpieza frontal automática por 3 segundos, mire la imagen de abajo y guarde el ajuste.



3. Después de los pasos de arriba presione rápido (👤) después cuando se use, la pantalla LCD muestra los ajustes previos guardados del nivel de limpieza frontal, nivel de temperatura y estado de masaje. Para este momento, el sanitario operará limpieza frontal en 90 segundos y luego secado en 180 segundos automáticamente sin presionar otros botones.
4. Durante la limpieza frontal automática, el usuario todavía puede cambiar el nivel, el estado de masaje y la temperatura; presiona el botón "FRONT" por 3 segundos para guardar los nuevos ajustes.

1.9.14 PROGRAMAR LA FUNCIÓN DE LIMPIEZA POSTERIOR Y FRONTAL AUTOMÁTICA

Nota:

Mientras se usa el sanitario, el usuario puede encontrar el mejor nivel nivel y temperatura después de comparar repetidamente. Por favor organice la función automática de limpieza en combinación trasera y frontal durante el uso del sanitario.

La primera etapa: Limpieza posterior 90s.

1. la función automática de limpieza en combinación posterior y frontal incluye limpieza posterior en 90s, limpieza frontal en 90s, y secado en 180s. El usuario puede ajustar el nivel y la temperatura en diferentes etapas.



- Después que el usuario se sienta en el sanitario, se presiona el botón de limpieza automática posterior y frontal, empieza la limpieza posterior por alrededor de 90s.
- Ajuste la posición del inyector, presión del agua, temperatura de la silla y función de masaje abierta/cerrada durante la limpieza posterior.
- Después de ajustar los parámetros, el control remoto los guarda durante la primera etapa.
- Durante el ajuste, si el usuario ajusta muchas veces, el control remoto se ajusta al último parámetro.

Segunda etapa: Limpieza frontal alrededor de 90s.

2. Después de terminar la limpieza posterior, el sanitario entra en la etapa de limpieza frontal automáticamente. El usuario puede programar la posición del inyector, presión del agua, temperatura y función de masaje abierta/cerrada y el control remoto guarda los últimos parámetros bajo la segunda etapa.

Tercera etapa: Secado alrededor de 180s.

3. Después de terminar la limpieza frontal, el sanitario entra en la etapa secado automáticamente. El usuario puede programar la temperatura del aire y el control remoto guarda los últimos parámetros bajo la tercera etapa.

4. Después de programar todos los parámetros, presione el botón del icono de la derecha de (🚽) cuando esté en uso, la pantalla LCD muestra los ajustes previos guardados. Para este momento, el sanitario operará limpieza frontal, posterior y secado automáticamente todo por la operación de un botón. Si el usuario necesita cambiar los ajustes previos, por favor repita los pasos 1-3.

1.9.15 BOTÓN COMBINACIÓN



Luz de noche

Presione el botón (STOP) "Parar", luego el botón (DRY) "secar"; la luz de noche se cambiará a estado inteligente. repita el proceso de arriba y la luz de noche se cambiará entre estado apagado y estado inteligente.

Modo silencioso

Presione el botón (STOP) "parar" y luego el botón (MASSAGE) de masaje para apagar el zumbador y prevenir el ruido en la noche; repita el proceso para empezar la función del zumbador

Código de usuario

El código de usuario necesita ser ajustado para prevenir interferencia de controles remotos cuando mas de un sanitario es usado en la casa. Prenda el sanitario para ajustar mientras que los demás estén apagados.

1. Presione el botón de (STOP) "Parar" y luego el botón (REAR) "Posterior" para ingresar al ajuste de código de usuario. El control remoto sólo mostrará la presión del agua y nivel de la posición del spray y los caracteres estarán titilando en la pantalla.
2. Presione el botón de la presión de agua de (+ o -), para escoger el código de usuario 1-9.
3. Presione el botón (STOP) "Parar" y luego el botón (REAR) "Posterior" nuevamente, el control remoto guardará el ajuste y saldrá el código usuario programado en la pantalla, el zumbador sonará "click" para indicar que el ajuste fue exitoso. El nivel de presión de agua y la posición en la pantalla LCD es el código de usuario. Reinicie para borrar el código de usuario y volver a configurar.

Botón de descarga automática

Presione el botón (STOP) "Parar" y luego el botón (FLUSH) "Descargar" para empezar o cerrar la función de vaciado automático.

Cuando la función de vaciado automático está encendida, el sanitario automáticamente se vaciará después de detectar un usuario sentado por más de 6 segundos y que descarga por mas de 3.5 segundos. (El ajuste predeterminado de la función automática está en el estado de apagado, entonces necesita ser encendida en el primer uso; después de un corte de electricidad reajuste la función de descarga automática.)

Observaciones:

1. Presionando el botón, el indicador de señal titilará lo cual significa que la señal es enviada; luego el zumbador suena "Click", lo que significa que la unidad principal recibe la señal y ejecuta la instrucción. Si el indicador de señal no titila, eso significa que el botón no ha sido bien presionado y necesita ser presionado otra vez. Si el zumbador no suena, eso significa que la unidad principal no ha recibido la señal. Por favor regule la dirección del control remoto y vuelva a presionar el botón.
2. En caso de un corte de energía durante la operación de spray, la varita no volverá a su sitio, por favor espere a que la energía regrese. En caso de que el corte de energía sea por un largo periodo, empuje la varita suavemente de vuelta con la mano. no empuje duro para evitar daño a la varita y el motor eléctrico.
3. Para iniciar el proceso de limpieza y secado, el cuerpo deberá tocar la silla. Si el zumbador suena click, significa que las funciones de limpieza frontal y posterior de secado están en operación. El inyector continuará rociando por 1-2 segundos después que el usuario se levanta, para evitarlo presione el botón (STOP) "parar" antes de levantarse.
4. Use la función de auto limpieza del inyector después que el usuario se levanta de la silla. Si el usuario no presiona (NOZZLE CLEANING), "Limpieza de inyector" o (STOP) "Parar" después del proceso, la varita del inyector se guardará automáticamente después de 10 minutos.

2. MANTENIMIENTO

2.1. CUIDADOS DE LA UNIDAD PRINCIPAL Y MANTENIMIENTO

- Corte la electricidad o desconecte para el mantenimiento.
- Suba la tapa de la silla para abrir, presione el botón localizado en el lado derecho de la unidad principal y saque la silla. Limpie las manchas con un trapo suave mojado.
- Auto inspección de seguridad.
- Después de limpiar, conecte de nuevo el sanitario a la electricidad.



2.2 CUIDADO Y MANTENIMIENTO DE LA BOQUILLA DEL BIDÉT

- Auto limpiado del inyector: Presione el botón (Nozzle cleaning) "Limpieza del inyector" y el inyector se moverá hacia adelante y se limpiará automáticamente.
- Desmonte del spray inyector: Cuando la varita se mueva hacia adelante, el inyector puede desmontarse para limpiarse.
- Use un trapo suave o cepillo suave para limpiar, no hale o empuje la varita para evitar daños.
- Reinstale el inyector a la varita y presione el botón (nozzle cleaning) "limpieza del inyector" luego el inyector se moverá hacia atrás a la posición original.



Boquilla
removible

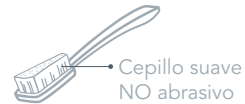

3. SOLUCIÓN DE PROBLEMAS DE EMERGENCIA

3.1 CORTES DE ENERGÍA

Manualmente presione el botón de vaciado completo/medio para realizar el vaciado del sanitario.

Botones de operación

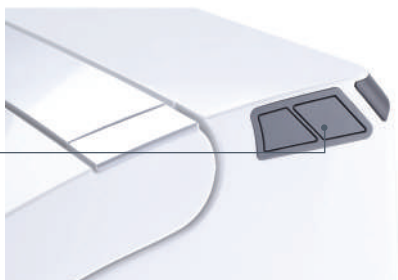

3.2 CORTES DE SUMINISTRO DE AGUA

Vierta alrededor de 8 litros de agua de golpe con una cubeta al interior de la taza cerámica.

Nota:

Trate de no regar el agua de la taza.



3.3 OPERACIÓN SIN CONTROL REMOTO

1. Opere los botones en el panel lateral del asiento para utilizar las diferentes funciones.



2. Reemplazo de la batería del control remoto.

- Presione el botón de (Power) "Encendido" en el panel y el indicador de poder se apagará.
- Tome el control remoto. Abra la cubierta de las baterías para reemplazarlas.
- Presione el botón de (Power) "Encendido" de nuevo y el indicador de poder se encenderá.

Observación:

Al reemplazar la batería, la función automática y la función de temporización será cancelada y deberá volver a programarla.

3.4. CUANDO EL PRODUCTO NO HA SIDO UTILIZADO DURANTE MUCHO TIEMPO

Durante inviernos donde la temperatura se acerque a temperatura de congelamiento del agua, se recomienda que el sanitario sea descargo (agua del tanque y taza evacuados) para evitar congelamiento.

Para descargar el agua del tanque:

- Cierre el suministro de agua.
- Desconecte del suministro eléctrico.
- Descargue el sanitario.
- Si la temperatura ambiente es inferior al punto de congelación del agua, se recomienda poner un poco de anticongelante en el agua.

Suavemente presione hacia adentro el botón para descargar el agua.



Manejo del agua remanente en la taza:

Se aconseja poner un poco de anticongelante al agua dentro de la taza.

Observación:

Favor reconectar el agua y la electricidad para el próximo uso.

4. OTROS

4.1 DESCRIPCIÓN DEL PANEL Y LAS TECLAS DE FUNCIÓN



POWER

1. Mantenga presionado el botón (Power) "Encendido" para entrar en el modo de espera; y rápidamente presione el botón (power) "encendido" para restaurar el modo funcional.
2. Cuando el usuario se sienta, presione el botón (power) "encendido" para la función de limpieza posterior / frontal o secado. Cuando nadie se sienta, presione el botón (power) "encendido" para cambiar entre modo funcional y el modo de ahorrador de energía.



FLUSH

Presione el botón de vaciado para activar el vaciado total.



DRY

Presione el botón (Dry) "secado". Un tibio viento saldrá. Después de un ciclo o que el usuario salga del asiento, parará automáticamente.



FRONT

Presione el botón (Font Cleaning) "Limpieza frontal" agua saldrá para limpiar la parte frontal del cuerpo. automáticamente parará después de un ciclo de limpieza. si se presiona el botón (Stop)"parar" o el de (power) "encendido" cuando se esté usando, la función parará inmediatamente.



REAR

1. Presione el botón de (Rear cleaning)"Limpieza Posterior" el agua saldrá para limpiar la parte posterior de el cuerpo. Automáticamente parará después de un ciclo de limpieza. Si se presiona el botón (Stop)"parar" o (power) "encendido" cuando esté en uso, la función parará inmediatamente.
2. Cuando nadie lo usa, presione el botón (Rear cleaning)" limpieza posterior", luego la varita saldrá para limpiar el inyector y el spray.

Observaciones:

1. Cuando la unidad principal está en uso funcional, la luz del encendido se enciende; Cuando está en modo ahorrador de energía. La luz de encendido se apaga y la luz de ahorrador de energía se prende; cuando está en el modo de Espera, ambas luces estarán apagadas.
2. El ajuste predeterminado de todas las funciones está en el nivel medio, después de usar el controlador, cambie al nivel de ajuste usado la última vez.

4.2 GUÍA DE SOLUCIÓN DE PROBLEMAS

PROBLEMA	CAUSA	SOLUCIÓN
NO VACIA	Bloqueo de la manguera del suministro causa bloqueo	Resuelva el bloqueo
	La válvula de llenado está apagada	Prenda la válvula de llenado
	Suministro del agua está cortado	Conecte el suministro de agua
DESCARGA BAJA	Bloqueo de la manguera del suministro causa bloqueo parcial	Resuelva el bloqueo
	La válvula de llenado no está completamente prendida	Prenda la válvula de llenado completamente
	El filtro está sucio y causa bloqueo	Limpie el filtro
EL AGUA NO ESTÁ CALIENTE	La temperatura del agua está ajustada en el nivel de temperatura normal	Reajuste la temperatura del agua
LA TEMPERATURA DE LA SILLA NO ESTÁ CALIENTE	La temperatura de la silla está ajustada en el nivel normal de temperatura	Reajuste la temperatura del asiento
	Está en modo de espera	Cambie al modo funcional por 2 minutos
LA TEMPERATURA DEL AIRE NO ESTÁ CALIENTE	La temperatura del aire está ajustada en el nivel normal de temperatura	Reajuste la temperatura del aire

PROBLEMA	CAUSA	SOLUCIÓN
NO SALE AIRE	En modo de espera o modo de ahorro de energía	Cambie al modo funcional para usar la función de secado
NO SE PUEDE RETRAER LA VARITA DEL SPRAY	Está apagada	Empuje la varita suavemente y espere por el encendido
	Está atascada por impurezas	Remueva las impurezas
NO PUEDE SALIR LA VARITA DEL SPRAY	El sanitario está apagado	Empuje la varita suavemente hacia atrás y espere el encendido
	No está sentado en áreas sensoriales	Siéntese correctamente en el área sensorial
LA PANTALLA NO MUESTRA CONTROLADOR	Cambie la polaridad de la batería	Ponga de nuevo la batería
MAL FUNCIONAMIENTO DE LA DEODORIZACIÓN	El usuario no alcanza el área sensorial del asiento	Ajuste para alcanzar el área sensorial
	La función de deodorización sigue trabajando después que el usuario sale	Es un fenómeno normal si la función de deodorización sigue trabajando después que el usuario sale es para asegurar la eliminación del olor por completo



PRECAUCIÓN

Si los problemas no pueden ser resueltos, así como lo dicen los métodos anteriores, por favor desconecte o corte el poder y contacte los proveedores de servicio para mantenimiento.

Si el breaker del circuito de escape se dispara a menudo, eso significa que el producto tiene un escape de energía entonces por favor corte el poder o desconecte y contacte su proveedor de servicio de mantenimiento.

| AMBIANCE